







Cărucior pentru furtun (KD2156)

Citiți cu atenție instrucțiunile înainte de utilizare. Păstrați instrucțiunile pentru utilizare ulterioară. Produsul nu este destinat utilizării de către copii.

MANUAL DE UTILIZARE

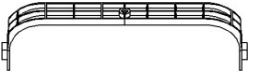
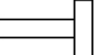
Lista pieselor

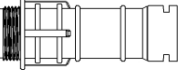
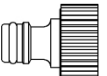
Nr. piesă	Descriere	Imagini	Cantitate
1	Țeavă de fier		2
2	Placă de susținere dreapta		1
3	Placă de susținere stânga		1
4	Mâner		1
5	Mâner Capac inferior		1
6	Cup Head ST 4*10		5
7	Block Engineer		2
8	Placă tubulară înfășurată		2
9	Manșon de racordare la apă		1
10	Conector		1

Pasul 1

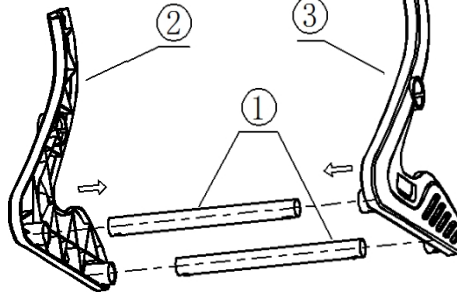

Mai întâi, așezați piesa nr. 1 (tubul de fier) cu capătul îndreptat în jos, apoi introduceți cele două piese (tuburile de fier) ale piesei nr. 1 (tubul de fier) în orificiile pieselor nr. 2 și nr. 3 (suportul stâng și drept)

Pasul 2

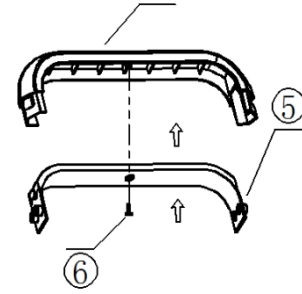

Asigurați-vă că direcția este corectă, închideți piesa nr. 5 (capacul inferior al mânerului) în piesa nr. 4 (mâner), apoi strângeți piesa nr. 6 (șurub autofiletant) cu ajutorul unei șurubelnițe cruciforme

Pasul 3

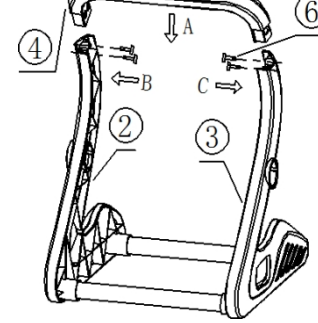

Asamblați ambele capete ale elementului nr. 4 (mâner) cu elementele nr. 2 și nr. 3 (suportul stâng și cel drept), apoi strângeți cele 4 șuruburi nr. 6 (șuruburi autofiletante) cu ajutorul unei șurubelnițe cruciforme

Pasul 4

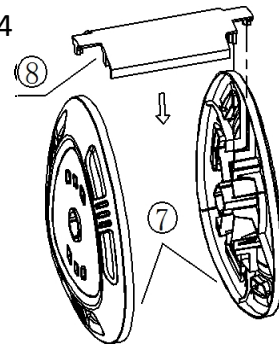

Introduceți piesa nr. 8 (placa tubului de înfășurare) corespunzător în cele două piese nr. 7 (ansamblul tubular)

Pasul 5

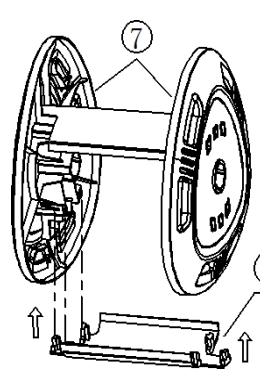

Introduceți piesa nr. 8 (placa tubului de înfășurare) corespunzător celor două piese nr. 7 (ansambluri tubulare)

Pasul 6

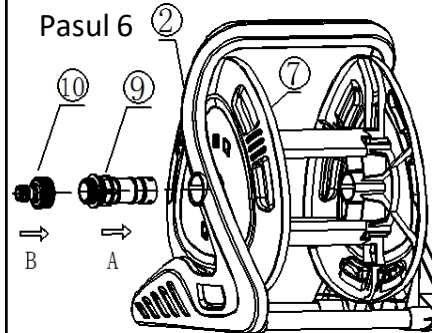

Mai întâi introduceți racordul nr. 9 (manșonul racordului de apă) în racordul nr. 2 și racordul nr. 7, apoi înșurubați racordul nr. 10 (adaptor) la racordul nr. 9



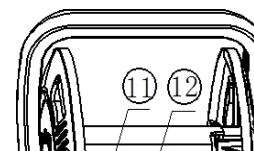

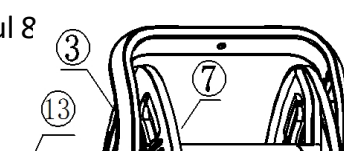

Pasul 7

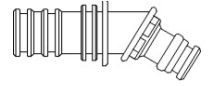
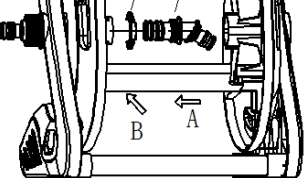
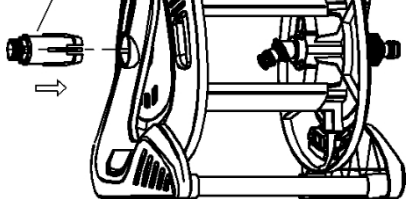
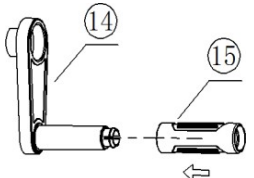

Pasul 8

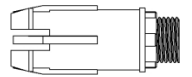
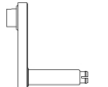

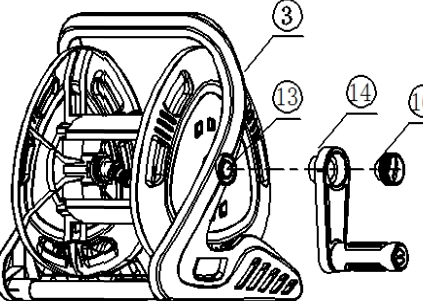
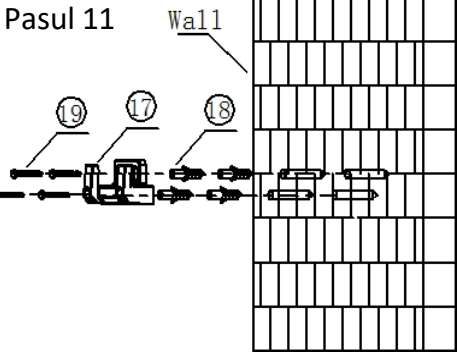
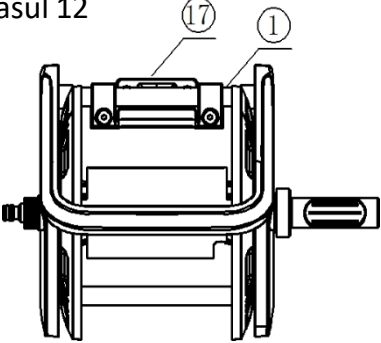
Pasul 9

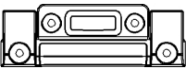
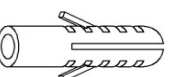
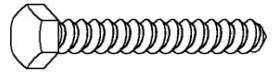
11	Conector de ieşire		1			
12	Cataramă din plastic		1			
13	Ax de conectare a mânerului		1			
14	Manetă basculantă		1			
15	Manşon mâner		1	Pasul 10 	Pasul 11 	Pasul 12 
16	Şuruburi pentru mânere		1			
17	Suport din plastic		1			
18	Tub de expansiune din plastic		4			
19	Şurub hexagonal ST M6*50		4			
				<p>Introduceţi racordul nr. 12 (racordul de ieşire) în orificiul din interiorul racordului nr. 9, iar apoi introduceţi racordul nr. 11 (clema de plastic) în fanta racordului nr. 9</p>	<p>Introduceţi racordul nr. 13 (tija de legătură a mânerului) în racordul nr. 3 şi racordul nr. 7. Dacă întâmpinaţi dificultăţi la introducere, rotiţi racordul nr. 7</p>	<p>Glişaţi racordul nr. 15 (capacul mânerului) pe racordul nr. 14 (pârghia mânerului), iar apoi fixaţi-o (atenţie: introduceţi mai întâi capătul cu orificiul mare)</p>
				<p>Introduceţi racordul nr. 14 în orificiul racordului nr. 3, apoi înşurubaţi manual racordul nr. 16 (şurubul de fixare) la racordul nr. 13</p>	<p>Acum găuriţi 4 găuri în perete, introduceţi 4 accesorii nr. 18 (tuburi din plastic) în găuri, introduceţi 4 şuruburi nr. 19 (şuruburi autofiletante) în orificiile pentru şuruburi ale accesoriilor nr. 17 (suport de montare din plastic), strângeţi bine accesoriile nr. 19 cu ajutorul manşonului</p>	<p>Expoziţia produsului este gata</p>